

Power Master

TECNOLOGIA EM
ACIONAMENTOS ESPECIAIS



**AS MELHORES SOLUÇÕES
HIDRODINÂMICAS DO MERCADO**

Quem Somos

Uma empresa 100% brasileira e **especialista no mercado de Acionamentos Especiais**, com mais de 20 anos de história. Atuamos com, além do fornecimento de equipamentos Hidráulicos de qualidade, como **Acoplamentos Hidráulicos e Variadores de Velocidade**.

Missão

Desenvolver produtos atuais e projetos de inovação para alavancar os negócios e seguir com a expansão da empresa. Manter um time altamente especializado, que atua com foco nos resultados, ou seja, entregas de qualidade, rápidas, com baixo custo e excelência no atendimento ao cliente.

E, ao longo do tempo, aprimorar ainda mais as produções e colaboradores.

Valores

- VONTADE
- PARCERIA
- RESULTADOS
- EXCELÊNCIA NO ATENDIMENTO
- VISÃO 360°
- COMPETÊNCIA
- SOLUÇÕES



Visão

Ser referência no mercado de Acionamentos Especiais, se consolidar como uma das principais empresas do setor no Brasil e manter a expansão dos negócios para o exterior.

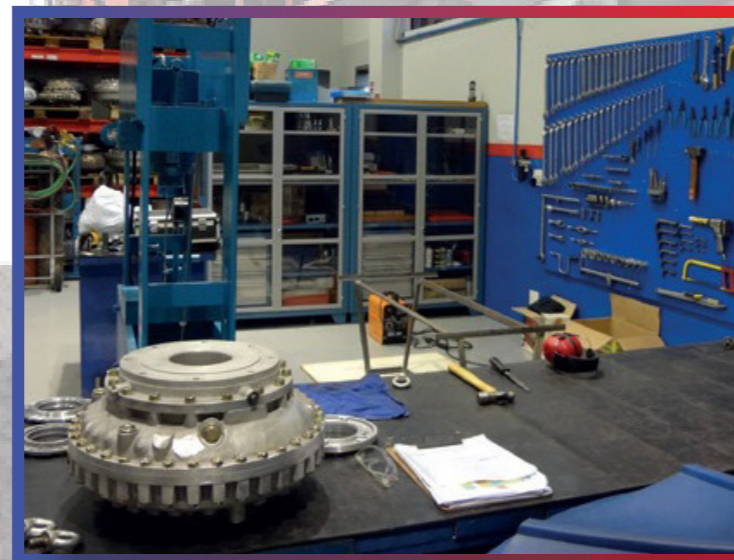

Nossa linha do tempo

- 2001** - Constituição da empresa, inicialmente com o objetivo de suprir as demandas por serviços de manutenção e modernização de **Acoplamentos hidrodinâmicos** e **Variadores de velocidade**, principalmente aplicados nos transportadores de correias do setor de mineração;
- 2006** - Primeiros contratos de manutenção com a **MBR** no estado de MG;
- 2011** - Tornou-se referência em serviços conquistando o contrato nacional de manutenção da **VALE**;
- 2013** - Iniciou a **engenharia e P&D** dos produtos atualmente fabricados;
- 2014** - Iniciou a produção de **Acoplamentos hidrodinâmicos**;
- 2016** - Iniciou a distribuição de Freios e **Backstops** da marca alemã **SIBRE**;
- 2020** - Iniciou o fornecimento de **Acoplamentos Flexíveis-elásticos**;
- 2021** - Iniciou o desenvolvimento de **tecnologia 4.0** para **Variadores de Velocidade**.

Principais Clientes

Atualmente, nossa empresa conta com estrutura física e equipe capacitada para um atendimento de excelência aos nossos clientes, sendo que alguns são big players dos setores de Mineração, Siderurgia e Papel & Celulose, como:



Produtos

Trabalhamos com foco na fabricação, manutenção e soluções de Engenharia, na área de Hidrodinâmica, Engrenamentos, Hidráulica, entre outros. Confira:

Acoplamento Hidráulico



O Acoplamento Hidráulico de enchimento constante é normalmente montado sobre o eixo da máquina acionada ou do redutor, e acionado pela roda primária. Ele é conectado através de uma conexão elástica com o eixo do motor, para compensar pequenos desalinhamentos de montagem. É recomendado para proteger o sistema de vibrações torsionais e sobrecargas, bem como para acionamentos simples ou múltiplos nas faixas de potência. **Pode ser fornecido na versão para trabalho com fluido óleo ou na versão Hidroflex, com acabamento para proteção anodização azul, em que o fluido utilizado pode ser óleo ou ÁGUA.**

Bujão Fusível - MATERIAL NÃO CANCERÍGENO



Os bujões fusíveis são elementos de segurança aplicados aos Acoplamentos Hidráulicos, que possuem uma liga metálica calibrada preparada para rompimento à temperatura pré-determinada, de acordo com a aplicação. A Power Master desenvolveu um projeto especial, com materiais fusíveis **não cancerígenos** e processo de produção de alta qualidade, evitando que a liga se destaque da peça sem cumprir sua função.



Conexão e Lâmina Tipo GPK



As conexões tipo GPK Power Master são produzidas em aço especial SAE4140 e apresentam tratamento externo em óxido negro antioxidante, também chamado de oxidação negra a quente, que confere maior resistência à corrosão e, portanto, maior durabilidade.

As lâminas Power Master realizam a função de elemento flexível para as conexões tipo GPK. Elas são fabricadas em Aço INOXSAE especial de características químicas específicas para o trabalho e dureza controlada. Os elementos em aço que tem contato físico com as lâminas são tratados quimicamente contra corrosão e não contaminam o INOX, conferindo alta durabilidade a este elemento.



Conexão e Elemento Elástico

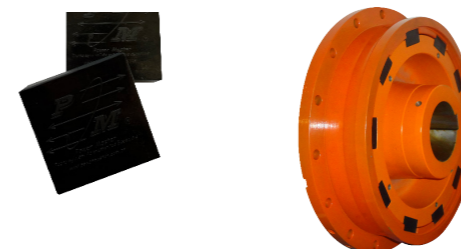

EPK

Apresentam boa flexibilidade angular e ótima performance na transmissão de potência no sentido radial. Conexões disponíveis tipo EPK e EEK em todos os tamanhos e podem ser projetadas de acordo com a necessidade da aplicação.

Fabricados em NBR com alta dureza Shore, os elementos elásticos são utilizados nas conexões elásticas e podem ser comprados separadamente para reposição. EPK (elemento 40x40x20). EEK (elemento H) – tamanhos 160 a 315.



EEK-E

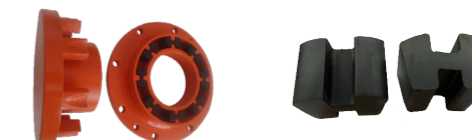

EEK-M

Dispositivo Hidráulico de Saque e Montagem

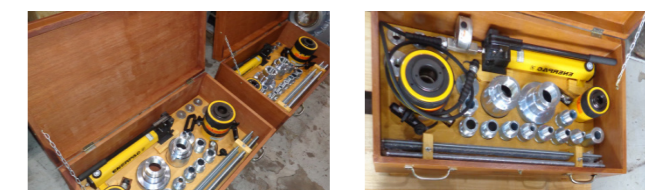

O dispositivo de saque foi desenvolvido para diminuir o tempo gasto na manutenção, no momento de montar ou desmontar um Acoplamento Hidráulico, além de diminuir os riscos ao operador e ao equipamento no resultado da operação. O produto é completo, com todos os acessórios necessários para execução dos serviços, eliminando o sistema mecânico de montagem e desmontagem tradicionais.

Variador de Velocidade Hidráulico

O Variador de Velocidade Hidrodinâmico ou Hidrovariador é um elemento de transmissão de potência sem contato mecânico entre motor e máquina acionada. Ele possui o mesmo princípio de funcionamento básico do Acoplamento Hidráulico, onde um rotor bomba no eixo de entrada fornece energia a um rotor turbina acoplado ao eixo de saída, promovendo aceleração suave e controlada do sistema, além de permitir controle preciso na velocidade de saída através de comando 4..20 mA. Devido a sua característica de transmissão hidrodinâmica, possibilita a partida do motor sem carga, com posterior aceleração suave e controlada do sistema.

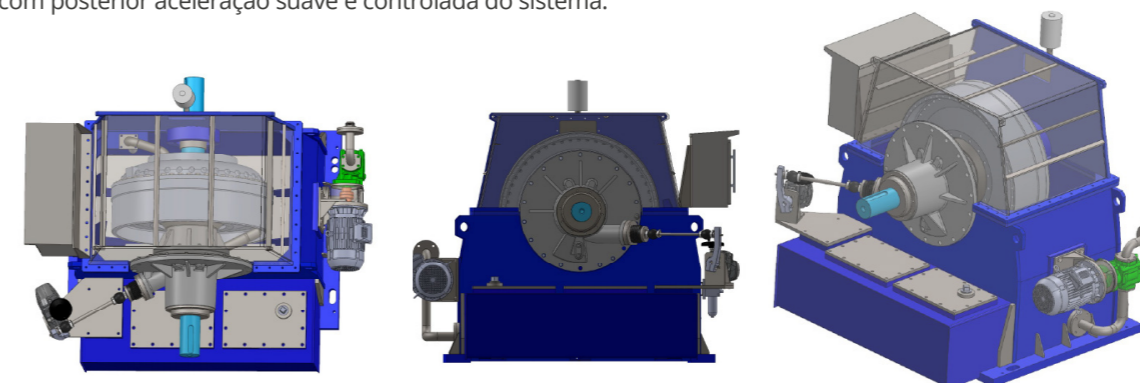

Bomba de Engrenagem (Rickmeier e Tipo ZP)

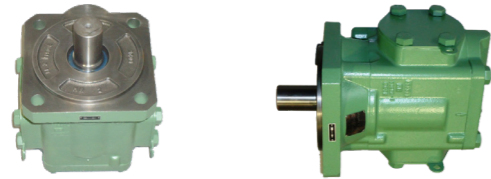

Somos parceiros oficiais da empresa alemã Rickmeier GmbH, tradicional fabricante de bombas de engrenagem utilizadas em diversas aplicações no mercado brasileiro, desde circulação de óleo no sistema hidráulico até unidades hidráulicas completas.

Também fornecemos bombas de Engrenagem tipo ZP, que são aplicadas de acordo com a necessidade do cliente.

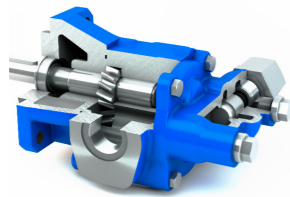

RICKMEIER.
PUMPECHNOLOGIE



Rickmeier

Tipo ZP

Painel Elétrico



A Power Master projetou e desenvolveu eficientes painéis de controle para Variadores Hidrodinâmicos Plug & Play. Esta padronização levou o mercado a adotá-los sendo que a maioria dos Variadores de Velocidade Hidráulicos existentes no Brasil são controlados por estes painéis. Dotados de proteção mínima IP65, todos os seus componentes internos são fornecidos para suportar severas e agressivas condições de trabalho no campo.

Trocador de Calor



AR / ÓLEO



ÁGUA / ÓLEO



A linha de Trocadores de Calor ÁR/ÓLEO e ÁGUA/ÓLEO da Power Master foi desenvolvida baseada em elementos de alta performance e eficiência para suportar condições agressivas de trabalho, sendo utilizada nas mais diferentes indústrias.

Controlador Contrac

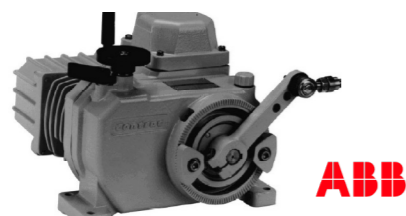

ABB

A Power Master atua como parceira oficial do grupo ABB Automação, uma empresa de origem suíça e reconhecida mundialmente por sua liderança em tecnologias digitais para a indústria. As unidades de comando ABB trabalham para controlar o tubo pescador dos variadores de velocidade dos diferentes tamanhos. São fornecidos já pré-setadas e programadas para operações customizadas via software Smart Vision.

Freio e Pastilha Sibre



SIBRE



Oferecemos as mais diversas soluções em sistemas de freio e componentes, por meio da nossa parceria com a Sibre (Siegerland Bremsen), reconhecida empresa alemã. Trazendo para nossos clientes o que há de mais avançado em sistemas de freio, podemos oferecer desde produtos padronizados para novas aplicações até projetos customizados em repotenciamentos ou substituição de freios obsoletos.

Acoplamento Magnético

Os acoplamentos magnéticos Power Master permitem a transmissão de torque sem contato mecânico, pois seu funcionamento é baseado na interação entre condutor e ímãs permanentes, o que permite a transmissão suave de torque por meio de uma camada de ar. Um dos diferenciais desse acoplamento, é que, por ser livre de manutenção, ele possui vida longa, proporciona partida suave no acionamento, aumentando a durabilidade de todos os componentes envolvidos.

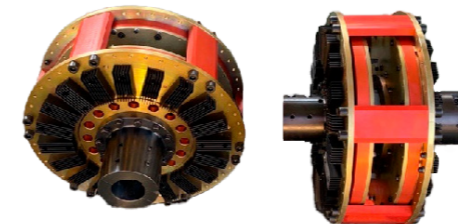

Acoplamento Flexível e Lâmina Especial



A Power Master possui uma linha de fornecimento de acoplamentos flexíveis e lâminas especiais de acordo com a customização necessária do cliente.

Serviços Power Master

A **Power Master** detém atualmente o melhor e mais experiente corpo técnico para manutenção completa de equipamentos hidrodinâmicos e máquinas para acionamentos especiais em todo o Brasil, como: Acoplamento Hidráulico; Variador de Velocidade; Bomba de Engrenagem; Redutores, etc.

Contando com profissionais treinados no Brasil e no exterior, já executamos centenas de assistências técnicas em equipamentos multimarcas de nossos clientes em nossas oficinas e diretamente no campo, de acordo com a necessidade de cada um deles.

Nossa equipe **24h** está sempre a postos para atender ao Cliente em suas maiores necessidades.

Serviços em Campo



Adequamos equipes especializadas em:

- Montagens mecânicas
- Comissionamento e startup
- Paradas técnicas programadas
- Atendimentos emergenciais



Serviços na Oficina Power Master



Adequamos equipes especializadas em:

- Diagnóstico de falhas e recuperação
- Montagens mecânicas
- Testes internos
- Manutenção
- Atendimento de paradas técnicas programadas
- Atendimentos de emergências



Antes



Depois



Depois

Com nossa experiência em Variadores de Velocidade, podemos efetuar reformas e modernizações em equipamentos de qualquer fabricante. Promovemos resultados de excelência em serviço de manutenção com Retrofit e modernização de projeto, podendo realizar modificações em sistemas hidráulicos, aplicação de atuadores eletromecânicos e fabricação de painéis customizados de acordo com as necessidades operacionais de cada cliente.



Antes



Depois

Dentre as etapas de nossas reformas em Acoplamentos Hidráulicos estão controle dimensional, fabricação de peças fundidas e usinadas, balanceamento, testes de estanqueidade e customizações de acordo com a necessidade do cliente, com resultados de altíssimo padrão.

Feiras e Treinamentos

Na feira **EXPOSIBRAM** em **2017** e **MECSHOW** em **2023** apresentamos soluções inovadoras em tecnologia de Acionamentos Especiais que estão impulsionando o futuro da indústria.

Nossos produtos de última geração e soluções de automação inteligente impactaram positivamente os visitantes com sua eficiência, desempenho e capacidade de otimizar a produtividade.

Descubra como essas inovações em acionamentos especiais podem levar seu negócio a novos patamares.

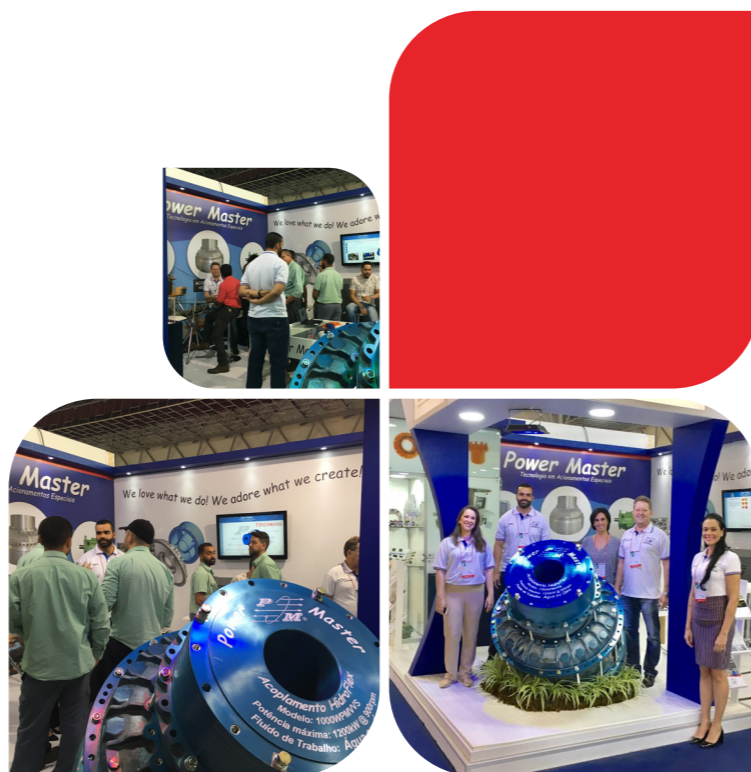

ACOPLAMENTOS MAGNÉTICOS

Na **Power Master**, acreditamos que o conhecimento é a chave para o sucesso.

É por isso que oferecemos treinamentos e participamos de eventos externos para compartilhar nossa expertise com nossos clientes

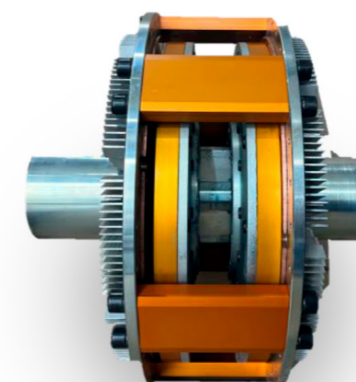

Transmissão de torque sem contato físico

Partida suavizada (soft-start) de equipamentos

Prolonga a vida de motores, redutores, mancais, rolamentos e selos mecânicos

Elimina totalmente a propagação de vibrações torsionais

Ausência total de Manutenção e peças de reposição





Fale Conosco

Para dúvidas, orçamentos e demais assuntos,
confira como falar com a nossa equipe:

Rua Ponta Porã, nº 289 - 05058-000
Vila Ipojuca - São Paulo - SP

+55 (11) 3023-0329

+55 (11) 9 9914-6029 (24h)



+55 (11) 3647-9487 (Vendas)

+55 (11) 9 9911-1850 (24h)



power.master@powermaster.com.br
vendas@powermaster.com.br
www.powermaster.com.br



/power-master-tecnologia



/power.master.brazil